

**KAWAI**

GRAND PIANOS





# THE GRAND

– KAWAI GX –

El nuevo estándar de diseño de piano de cola llega más allá de la imaginación.

Combina la tecnología del estatus del arte con la artesanía tradicional.

Aplica los conocimientos y la experiencia transmitida de generación en generación.

Define la filosofía de la fabricación de pianos "made in Japan".

Ligereza del toque generalmente solo experimentada por los pianistas más delicados.

Rico y vivo, el tono expresivo que inspira la propia pasión creativa.

Una nueva era de rendimiento de piano de cola ha llegado.





## TOQUE ALEGRE PARA DESPERTAR LA IMAGINACIÓN DE UNO MISMO

La nueva serie pianos de cola GX tiene como objetivo reproducir el delicado control de un piano de cola de concierto, ofreciendo un nivel de refinamiento que pocos pianistas tienen la oportunidad de experimentar.

Con el fin de lograr este ambicioso objetivo, la profundidad del teclado se ha ampliado de manera significativa, aumentando la distancia de punto de apoyo para cada tecla. Esta mayor longitud consigue una mayor consistencia en el peso del tacto cuando se pulsa la parte trasera del teclado, proporcionando al pianista mayor control y expresividad, y permitiendo dar rienda suelta a la imaginación del artista.



Además, el último mecanismo del teclado Millennium III de la Serie GX incorpora los últimos materiales, combina resina ABS con fibra de carbono para mejorar aún más la experiencia de la interpretación. Este compuesto de ABS-carbono es tan altamente rígido como extremadamente ligero – materiales que han dado tan óptimos resultados en toda la industria aeronáutica como alternativa superior a la madera. Mediante la utilización de partes de ABS-carbono en su mecanismo, la acción del teclado de la serie GX es más duradera y menos propensa a la degradación del rendimiento con el tiempo, ofreciendo al mismo tiempo mayor capacidad de respuesta y control. Esta evolución en la sensibilidad del teclado puede ser experimentada por el pianista con cada golpe de tecla, desde la primera a la última nota tocada.

## LA PUREZA DE TONO QUE ENVUELVE EL ENTORNO

Para producir el tono especial de Kawai, una amplia gama de maderas son meticulosamente analizadas por la calidad y el carácter, antes de ser seleccionadas como los mejores materiales para cada específico propósito. La tapa armónica tiene sin duda la influencia más significativa sobre los elementos tonales individuales de un piano. Por lo tanto, las maderas que se ajustan a la gravedad más rigurosa y normas de velocidad de propagación son seleccionadas cuidadosamente por artesanos experimentados a fin de lograr, tonos bajos profundos y ricos así como tonos agudos dulces aterciopelados y armoniosos. Además de la tapa armónica, para los puentes, los barrajes, solo se tienen en cuenta los mejores materiales para el lateral interno cuidando, la combinación de las propiedades únicas de diferentes maderas duras para crear una construcción híbrida en capas. Esto produce una amplísima gama de sonido, permitiendo incluso mayor potencia expresiva.



Con el fin de producir un sonido más rico y envolvente, se ha mejorado la rigidez general del cuerpo de los modelos GX. El espesor del barraje superior que sujeta el lateral exterior se incrementa, permitiendo que los clavijeros soporten una resistencia de tracción de aproximadamente 20 toneladas. Como se mejora el tono de cada nota, también se mejora la sensación de sonido tridimensional. Por otra parte, el aumento de la rigidez de las clavijas del piano refuerza aún más la estabilidad de afinación del instrumento, cumpliendo así con las rigurosas exigencias del pianista.

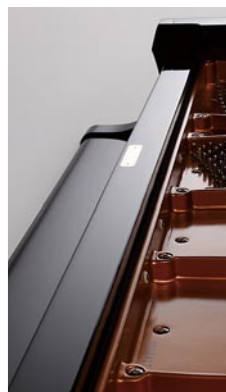



## TRANQUILO, PERO POTENTE, FUERTE PERO DELICADO – EXPRESIÓN TONAL SIN IGUAL

Para realizar un abanico infinito de expresiones por parte del pianista, la serie GX utiliza macillos de pianos de cola de primera clase. Estos macillos están hechos de madera con excelentes propiedades acústicas, con el fieltro del macillo preparados de la mejor calidad de pelo largo de lana de Nueva Zelanda y Australia. Estos fieltros tienen el exterior suave y delicado, sin embargo, son muy ajustados y rígidos en el interior. Durante la reproducción de pasajes pianísimo, las cuerdas son golpeadas por la delicada parte exterior del macillo para producir un tono suave y dulce, mientras los pasajes fortísimo utilizan el interior más duro y apretado, lo que produce un sonido más potente y más fuerte. Por otra parte, todos los macillos tienen un pre-fieltro con el fin de mejorar aún más su capacidad de resistencia. Estos pasos permiten a los técnicos de piano experimentados llevar a cabo el más sutil de los ajustes con el fin de maximizar el exquisito potencial sonoro del instrumento. Consiguiendo así una amplia gama de color tonal del pianissimo al fortissimo, y una rica variedad de la expresión musical.

El sistema de escala duplex del instrumento mejora aún más los armónicos de los tonos medios y altos de gama, añadiendo profundidad y amplitud al sonido general. Y para el toque final a la superficie del teclado – ese punto mágico en el que el pianista y el piano se convierten en uno – todos los instrumentos GX adoptan el recubrimiento Neotex de primera clase en teclas blancas y negras. Este material único tiene características absorbentes de humedad para mejorar el control táctil y evitar errores, e inspira una sensación de satisfacción tranquilizadora por parte del pianista.



## TODA UNA VIDA DE FELICIDAD, ENVUELTA EN UN PIANO DE COLA

Preservar el diseño atesorado de un piano de cola, mientras se buscan nuevos detalles de elegancia – este es el concepto de diseño de la serie GX. En el diseño exterior del instrumento, con sus suaves curvas y amplio atril, se establecen las características tradicionales y la forma cautivadora de un piano de cola. Ampliando el grosor del barraje superior del instrumento no sólo refuerza la rigidez estructural global del piano, sino que también sirve para distinguir aún más este diseño exterior, con el perfecto acabado de ébano, ofreciendo esta espectacular apariencia. Sin embargo, la belleza de la Serie GX realmente brilla al abrir la parte superior del instrumento. El brillo impresionante del marco dorado, la delicada artesanía en madera y abundante demostración de la calidad está representada a lo largo del lateral interior, la elegancia del lujoso fieltro negro, y la prueba fehaciente de la fabricación artesana – hecha a mano – con la firma de la marca Kawai. Estas son las características que encarnan el espíritu de "THE GRAND".

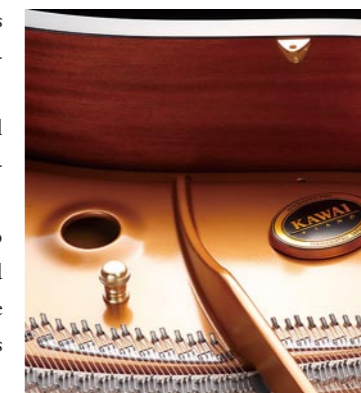

Por último, los instrumentos de la serie GX ofrecen eficientes mecanismos, tales como la varilla de la tapa superior con multi ángulos y el sistema original de caída lenta de Kawai, que cierra la cubierta del teclado suave y lentamente, protegiendo así las manos del pianista de posibles accidentes.

# GX-7

229 (L) x 157 (W) x 102 (H) cm · 400 kg

*En la cima de la Serie GX, el impresionante GX-7 habla por si mismo con el carácter trascendental y la autoridad que lo ha convertido en la elección definitiva del profesional consumado.*

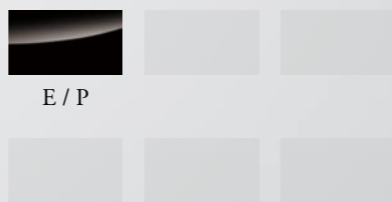
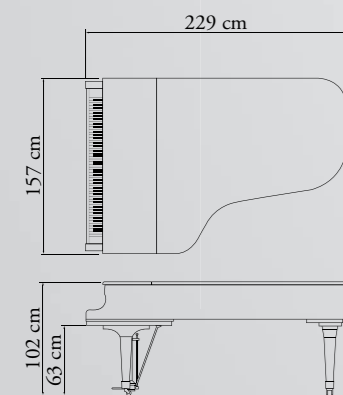

# GX-6

214 (L) x 154 (W) x 102 (H) cm · 382 kg

*El GX-6 combina el tono exquisito con impresionante belleza para ofrecer un instrumento acorde con la sala de conciertos más brillante o un estudio profesional.*

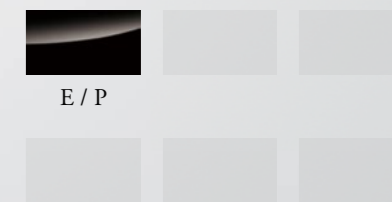
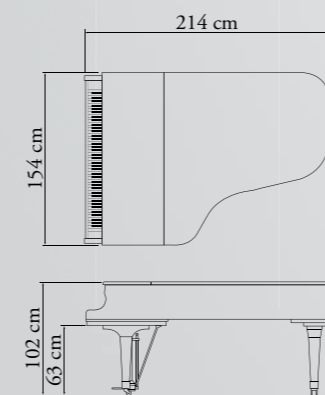

# GX-5

200 (L) x 153 (W) x 102 (H) cm · 351 kg

*El GX-5 es para el artista "el piano de cola" para todas las estaciones. Con tono resplandeciente y extraordinaria potencia, se adapta a una gama excepcional a las necesidades musicales y todas las salas de espectáculos.*

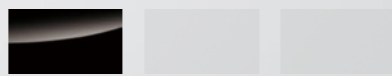
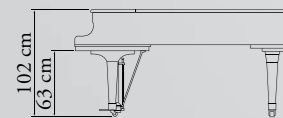
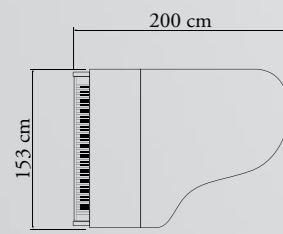

E / P

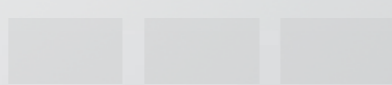

# GX-3

188 (L) x 152 (W) x 102 (H) cm · 334 kg

*El GX-3 impresiona con una gran elegancia y distintivo tono que evoca las cualidades de un piano de cola mucho más grande. Con tone y toque excepcional en un tamaño versátil, es una de las opciones preferidas de los profesionales.*

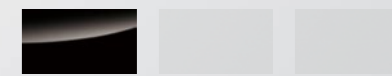
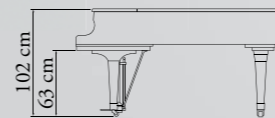
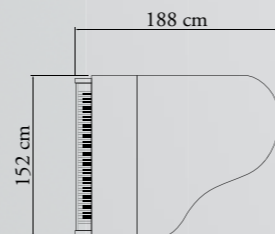

E / P

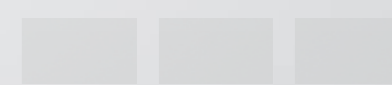

# GX-2

180 (L) x 152 (W) x 102 (H) cm · 324 kg

*El GX-2 es uno de los pianos de cola más vendidos en el mundo, que ofrece excelente profundidad y resonancia tonal y un tamaño clásico para enaltecer cualquier lugar del hogar, estudio o sala de concierto.*

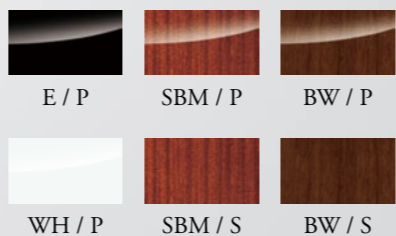
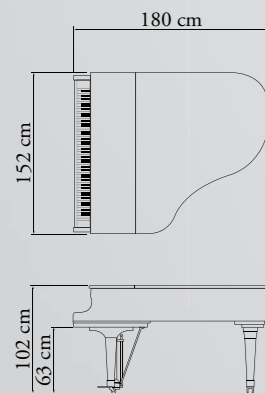

# GX-1

166 (L) x 150 (W) x 102 (H) cm · 314 kg

*El GX-1 ofrece un nivel de elegancia y artesanía sin igual para un piano de su tamaño.*

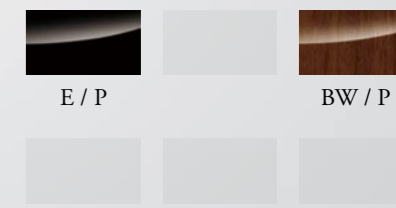
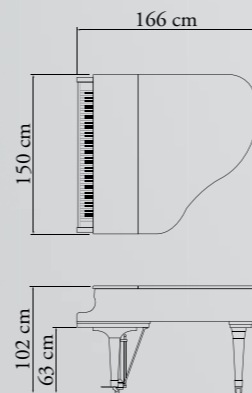

# EX

CONSOLIDANDO TODAS LAS FILOSOFÍAS DE KAWAI,  
EL EX FULL CONCERT REPRESENTA "LA INSIGNIA DE ORO"  
DE LA FABRICACIÓN DE LOS PIANOS.



La fábrica de Kawai en Ryuyo de pianos de cola fue inaugurada en 1980, establecimiento como "insignia de oro" de la industria del piano, que aspira a producir los mejores instrumentos del mundo.

Los artesanos apasionados, creando con diligencia cada piano, un instrumento a la vez – este es el principio subyacente en el que se fundó Kawai así como en la filosofía de respeto que se ha mantenido con firmeza hasta el día de hoy.

El piano de cola EX encarna la búsqueda de esta "insignia de oro", con el uso de los más finos materiales, manejados con el dominio de los conocimientos y experiencia del artesano.

Tras la fabricación del instrumento, se llevan a cabo estrictos controles de calidad utilizando un equipo de pruebas de "state of the art" antes de que el piano pase por su ajuste y preparación final por parte de los expertos Maestros Artesanos del Piano.

Adornando los escenarios de las salas de conciertos de todo el mundo, el EX ha establecido una reputación como verdaderamente el mejor piano de cola de concierto de su clase.

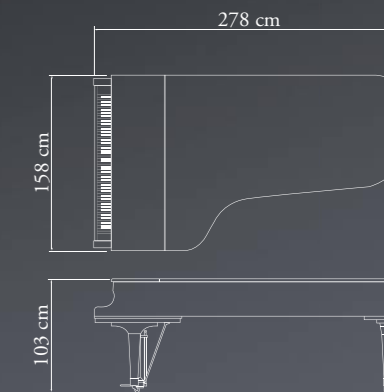



# EL PIANO DE COLA EX: LA ELECCIÓN DEL GANADOR

El concurso internacional de piano – el más alto escenario donde los concertistas más hábiles y exigentes se reúnen desde todos los rincones del mundo para competir por su arte. Para el fabricante de pianos, ésta es la última prueba de la calidad – un lugar donde sus mejores instrumentos son examinados bajo las más rigurosas condiciones de funcionamiento.

El piano de cola EX hizo su espectacular debut en el escenario mundial del Concurso Internacional de Piano Chopin en 1985. La reputación del EX ha seguido creciendo desde ese momento, y hoy en día el instrumento es seleccionado con frecuencia como uno de los pianos de cola de concierto oficiales para gran número de prestigiosos concursos internacionales de piano. Muchos de los mejores pianistas de concierto han logrado el éxito en su concurso tocando el piano de cola de concierto EX.



Concurso Internacional Tchaikovsky

Creado en 1958 y celebrado cada cuatro años, en Moscú, Rusia, el Concurso Internacional Tchaikovsky es considerado como uno de los concursos más prestigiosos del mundo. Los músicos compiten en una amplia gama de disciplinas musicales, incluyendo violín, cello, voz y piano, con ganadores en años anteriores, notables pianistas como Van Cliburn y Vladimir Ashkenazy.

El piano de cola de concierto EX apareció por primera vez en el concurso Tchaikovsky en 1994, donde fue elegido por el segundo ganador del premio Nikolai Lugansky y el tercer premio ganador Vadim Rudenko (no fue concedido ningún primer premio). Las actuaciones interpretadas con el EX recibieron numerosos elogios.



Concurso Internacional de Piano de Dublin

A pesar de su relativamente corta historia, este Concurso – domicilio social en Dublín, Irlanda, en 1988 – es muy apreciado en la escena internacional, debido al fuerte apoyo prestado a los ganadores del concurso para los viajes nacionales e internacionales para las actuaciones.

La reputación del piano de cola de concierto EX en este Concurso sigue mejorando, en armonía con su éxito. En el primer concurso de Dublín en 1988, el quinto premio, Jura Margulis selecciona el EX. En el segundo Concurso tres años más tarde, el primer premio Pavel Nersessian, el segundo premio Enrico Pace, y el tercer premio Eduardo Montero seleccionan todos el EX, al igual que todos los ganadores de los premios hasta el sexto lugar.



Concurso Internacional de Piano Chopin

Se celebra cada cinco años en Varsovia, Polonia, el lugar de nacimiento de Chopin, se estableció este prestigioso Concurso en 1927, y es ampliamente considerado como uno de los más influyentes en el mundo. Además de ser una puerta de entrada para el éxito de los participantes premiados, el Concurso internacional Chopin se cree que es el lugar más objetivo en el que un piano puede ser juzgado. Como resultado, el fabricante de pianos ofrece los mejores instrumentos disponibles para la selección.

En 1985, el EX recibió el honor de ser elegido como el piano oficial del concurso. En el año 2000, la pianista argentina Ingrid Fliter selecciona el EX durante todo el Concurso y finalmente fue galardonada con la medalla de plata. A través de los años, una serie de otros finalistas del concurso Chopin también eligen el EX para sus actuaciones.



Concurso Internacional de Piano Sydney

Fundado en 1977, el Concurso Internacional de Piano en Sydney (Australia), tiene lugar cada cuatro años, con la final en la emblemática Opera de Sydney. Este prestigioso concurso selecciona 36 pianistas en todo el mundo a través de un riguroso proceso de selección.

Kawai ha apoyado el Concurso Internacional de Sydney desde su comienzo, ofreciendo los pianos de concierto para la selección oficial. En 2004, el pianista neozelandés John Chen seleccionó Kawai a cada paso del acontecimiento, consiguiendo por fin el primer premio para ser el concursante ganador más joven de este Concurso con solo 17 años.



Concurso Internacional de Piano Rubinstein

Creado en honor al legendario pianista del siglo 20 Artur Schnabel, este concurso de piano se celebra cada tres años en Tel Aviv, Israel. Con una fuerte influencia a nivel internacional, este concurso atrae gran interés por parte de la comunidad de la música clásica, y ha sido testigo de una serie de excelentes pianistas compitiendo e interpretando.

Se estableció por primera vez en 1974, los ganadores más notables fueron Emanuel Ax (1974) y Gerhard Oppitz (1977). El EX fue seleccionado piano del concurso oficial en 1989, y continúa creciendo en importancia y reputación.

## Salones internacionales de música e instituciones con pianos Kawai

Conservatoire Nationale Supérieur de Paris

Conservatorio der Stadt Wien

Lugar de nacimiento de Chopin

Apollo Theatre

Opera de Paris

Wiener Sängerknaben

Castillo Ostrogski

Sydney Opera House

Academie Royale de Monte Carlo

Hochschule für Musik, Mozarteum

Nacional Philharmonic Hall, Varsovia

Roy Thomson Hall

Conservatoire Nationale de Bordeaux

Bayreuther Festspiele

Teatro alla Scala, Milano

Tokio Teatro Metropolitan

Wiener Philharmoniker

Hochschule für Musik, Frankfurt

Conservatorio, Genève

La Sala de la Armonía

Wiener Symphoniker

Staatliche Hochschule für Musik, München

Real Conservatorio Superior de Música de Madrid

China, Conservatorio de Música



# ESPÍRITU DE INNOVACIÓN DENTRO DE CADA PIANO

## LA HISTORIA DE KAWAI

Kawai Musical Instruments ha establecido una fuerte posición dentro de la industria mundial de la música, y se ha ganado la confianza de los pianistas de prestigio en todo el mundo.

En 1927, Koichi Kawai ('Koichi el inventor') fue la primera persona en crear un piano en Japón. Después de años de dedicación y trabajo duro, la compañía de piano que él fundó se convirtió en una de las más famosas marcas de piano en el mundo.

Este fue el linaje del piano de cola Kawai, y también una guía para el futuro.

## COMIENZA LA BÚSQUEDA APASIONADA

En 1927, la leyenda del instrumento musical y el fundador de nuestra compañía, Koichi Kawai, establecieron un Laboratorio de Investigación de Kawai Musical con un sueño en su corazón: "Con estas manos, quiero crear los pianos más excelentes del mundo." El sueño de Koichi resonó en varios de sus colegas, mientras trabajaban juntos en un pequeño insignificante almacén. Los recursos eran limitados, pero compartían un único deseo, elaborar excelentes pianos. Ese año, se fabricó el "Showa-gata" (tipo Showa) piano vertical, a continuación, en el siguiente año de 1928, el primero de los pianos de cola originales de Koichi, "Hiradai Ichi-gou" (tipo plano nº 1) fue creado. La compañía continuó sin concesiones, produciendo pianos de cola, uno por uno, siguiendo con pasión la filosofía tradicional de la artesanía. Y así comenzó la historia de Kawai.



## DE LA PASIÓN A LA INNOVACIÓN

El laboratorio se amplió con el fin de satisfacer la creciente demanda, y en 1929 fue nombrado como Kawai Musical Instruments Manufacturing. Con el primer mecanismo para piano producido en Japón probando ser todo un éxito, florecieron los talentos de ingeniería de Koichi, mientras desarrollaban más y más técnicas. Se concedió una patente de un sistema innovador, llamado "Freely Action", lo que permitía que la tecla golpease la cuerda independientemente. Se adquirieron patentes similares, incluyendo una nueva forma de caja de resonancia, con los inventos de Koichi convirtiéndose en la fuerza motriz para la creación de pianos excelentes. Incluso durante los caos de la pre-guerra y la posguerra, el ideal de Koichi de "crear los mejores pianos del mundo" se mantuvo sin cambios. La artesanía de Kawai fue aprobada por la siguiente generación de ingenieros, con varias innovaciones que continuaban en la búsqueda del piano ideal.

## LA UTOPIÍA DE LA CREACIÓN DEL PIANO DE COLA "EL TALLER EN EL BOSQUE"

Heredando el sueño establecido por Koichi Kawai, el segundo presidente de la compañía, Shigeru Kawai, hizo a su vez una gran inversión en la expansión, y en 1980 se inauguró la fábrica de pianos de cola en Ryuyo – la mayor instalación de piano de cola del mundo. Con más de 15.000 nuevos árboles plantados alrededor de la instalación, la fábrica Ryuyo fue cariñosamente llamado "el taller en el bosque", y se mantiene el mismo espíritu de los "pianos que se hacen a mano de forma individual, uno a la vez" en lo que Kawai fue fundada.

Se estableció "la creación del estándar de oro del piano" para asegurar que las técnicas tradicionales fueran conservadas para la posteridad, y transmitidas a las generaciones futuras. Aquí, los pianos se construyen a mano, uno a la vez, utilizando los mejores materiales seleccionados por el maestro artesano. Mientras tanto, los ingenieros de Investigación de Shigeru Kawai y el Laboratorio de Desarrollo realizan un amplio análisis científico utilizando material de examen de vanguardia, en constante búsqueda de avances para mejorar aún la calidad. "Mi objetivo es tener los mejores pianos del mundo construidos en esta fábrica Ryuyo" – estas palabras, pronunciadas por Shigeru Kawai, están escritas en el Gran monumento de la fábrica de Pianos en Ryuyo, ocupando los corazones y las mentes de todos los artesanos de piano que trabajan allí.

## EX: CONSTRUYENDO EL SUEÑO DEL ARTESANO

Un año después de que la Gran fábrica de Pianos en Ryuyo había entrado en funcionamiento, el piano de cola EX – la realización del sueño del artesano – fue creado. Desde su debut en el Concurso Internacional de Piano Chopin en el año 1985, el EX ha recibido grandes elogios de los pianistas de todo el mundo por su profundidad de tono y capacidad de expresión musical, y ha sido seleccionado como el piano oficial en actuaciones de gran número de conocidos concursos internacionales de piano. En el décimo cuarto Concurso de piano de Chopin en 2000, Ingrid Fliter de Argentina selecciona el EX, y se adjudica el segundo premio por su magnífica actuación. En muchos de los más importantes concursos internacionales de piano del mundo, las actuaciones entusiasmadas de los pianistas más importantes que tocan un EX reciben considerables admiración y aplausos.

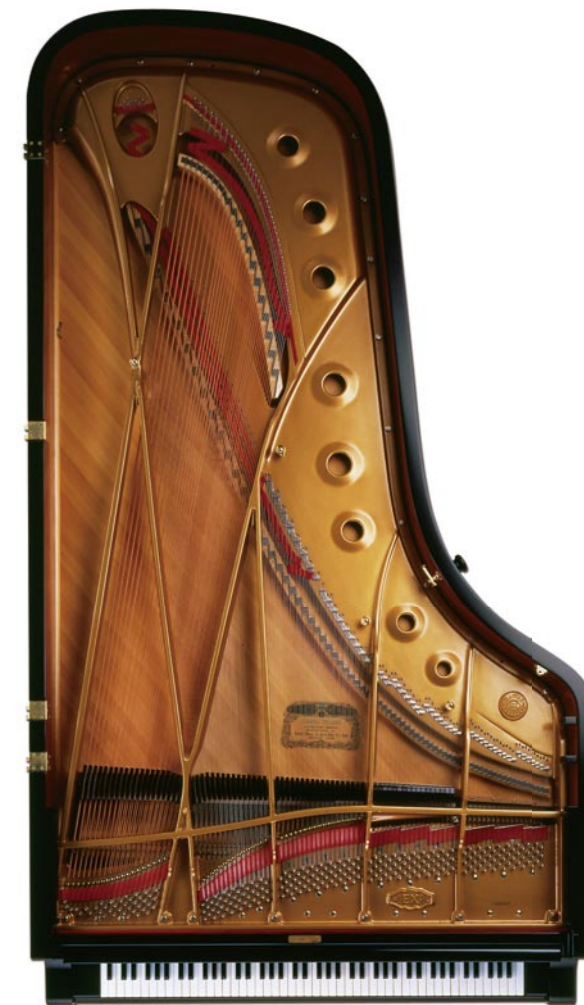

## LA MUSICALIDAD DEL EX EN TODOS LOS PIANOS DE COLA KAWAI

Siguiendo la filosofía del EX, Kawai ha continuado aplicando los conocimientos técnicos y la experiencia, tratando de mejorar la calidad de los pianos de cola Kawai. Esto resultó en el RX-A, lanzado en 1983, que heredó la ideología del EX con materiales de alta calidad y un sonido superior, y amplió aún más la reputación de Kawai de excelencia en todo el mundo. Luego, en el otoño de 1999, la gama de Shigeru Kawai de pianos de lujo se dio a conocer, ofreciendo muchas de las características únicas del EX. La serie Shigeru Kawai mantiene el progreso en la creación de piano que había trascendido durante el medio siglo de liderazgo de Shigeru, incluyendo un mecanismo desarrollado de forma independiente e innovador Ultra Sensible de Kawai, y la combinación cuidadosa de los materiales más finos así como su gran experiencia. Desde el momento de su lanzamiento, la reacción a la serie Shigeru Kawai de muchos pianistas y críticos musicales fue altamente positiva. Como resultado, la prestigiosa serie Shigeru Kawai estableció una sólida reputación de ser unos de los mejores instrumentos del mundo.



## EL SHIGERU REDISEÑADO: CONMEMORANDO 85 AÑOS DE PROGRESO

En 2012, la serie Shigeru Kawai experimentó el primer "cambio de modelo completo" ya que los instrumentos fueron inicialmente anunciados. La nueva serie adoptó la valiente decisión de extender la duración de cada tecla, lo que permite un mayor poder de expresión inherente a todos los pianos de cola de concierto, y proporciona una nueva fuente de inspiración para el pianista. Desde la creación de la empresa, los 85 años de avances se han arraigado en la historia. Los sueños de nuestros antepasados han llegado a buen término en tan bellos tonos. La pasión y la sinceridad de la artesanía aplicada a la creación del piano, junto con la búsqueda insaciable de desarrollo tecnológico continúa siendo transmitidas. A través de las mejoras adicionales, el sensacional mecanismo de respuesta ultra se convirtió en la acción Millennium III.

## LA BÚSQUEDA DE NUEVOS DESAFÍOS: EL GEN DE LA INNOVACIÓN

La elaboración de los pianos más excelentes del mundo es una búsqueda que nunca termina, siempre apuntando a los niveles más altos, sin nunca estar satisfechos. No es exagerado decir que "el gen de la innovación" es una de las propiedades fundamentales de un piano Kawai. Esto explica el porqué Kawai se esfuerza incansablemente para alcanzar los estándares más altos, con artesanos altamente calificados y técnicos que estudian e interactúan con la madera y otros materiales diariamente.

Este es el linaje de los pianos de cola Kawai. Sin lugar a dudas, una historia de desafíos que han ayudado a guiar a la empresa, mientras la empuja hacia adelante, con su desarrollo constante hacia el futuro.

## LA HISTORIA DEL PIANO DE COLA DE KAWAI

Koichi Kawai creó el primer piano Kawai, el "Showa-gata", en 1927. Desde entonces, cientos de miles de pianos Kawai se han producido, permitiendo disfrutar de la música a todos los amantes del piano en todo el mundo. La cronología siguiente resume los logros significativos en la Historia del piano de cola de Kawai.

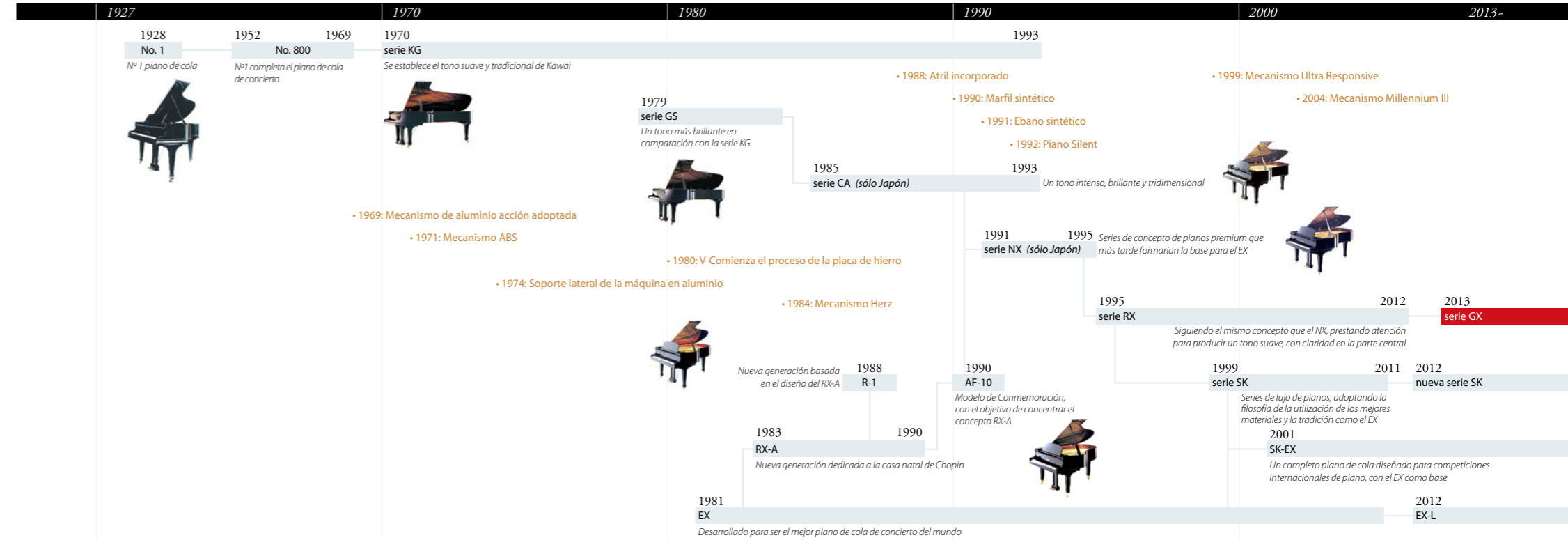

<p>1927 Se establece el Instituto Kawai Musical Instrument.</p> <p>1928 Se lanza el primer piano de cola.</p> <p>1934 Conmemoración del modelo como recuerdo del nacimiento del emperador Akihito.</p> <p>1939 Fabricación del piano para la Exposición de París.</p> <p>1952 Lanzamiento del piano de cola Nº 800 (primer piano de cola de concierto totalmente de Kawai).</p>	<p>1971 Fabricación del piano de cola transparente.</p> <p>1979 Lanzamiento del gran modelo GS-30.</p>	<p>1980 Apertura de la fábrica de Ryuyo para pianos de cola.</p> <p>1981 EX, Lanzamiento de los mejores pianos de cola del mundo.</p> <p>1984 La producción total de piano alcanza 1,5 millones.</p> <p>1985 El piano de cola de concierto es oficialmente seleccionado para el décimo primero Concurso Internacional de Piano Chopin.</p> <p>1986 EX llena de cola de concierto de piano seleccionado como oficial para el Concurso Internacional de Piano Rubinstein y para el Concurso Internacional de Piano en Japón.</p>	<p>1990 La producción total de piano alcanza 2,0 millones. Lanzamiento del modelo de conmemoración AF-10.</p> <p>1993 Los pianistas que seleccionan el piano de cola de concierto EX ganan premios en todos los concursos.</p> <p>1994 Nikolai Lugansky gana la medalla de plata tocando un EX en el Décimo Concurso Internacional de Piano Tchaikovsky. Viktor Lyadov gana el segundo Concurso Internacional de Piano en Hamamatsu tocando un EX.</p> <p>1995 Lanzamiento de la nueva generación de la serie de pianos de cola RX.</p> <p>1997 Ryuyo se convierte en la primera planta de fabricación de piano en el mundo en recibir la acreditación ISO14001.</p> <p>1999 Lanzamiento de la gama de lujo de pianos de cola Shigeru Kawai.</p>	<p>2000 Ingrid Fliter gana el Segundo premio del décimo cuarto Concurso Internacional de Chopin tocando un EX.</p> <p>2001 Lanzamiento del piano de cola de concierto SK-EX que se convierte en modelo insignia de Kawai.</p> <p>2003 75 Aniversario de la producción de pianos de cola.</p> <p>2004 Nuevas series RX-G de pianos de cola.</p> <p>2006 Apertura de la tienda en el prestigioso barrio Omotesando en Tokyo.</p> <p>2007 80 Aniversario de la fundación de Kawai.</p> <p>2009 10 Aniversario de las series de piano de cola Shigeru Kawai.</p> <p>2012 Cambio completo de modelo con las teclas de mayor longitud en las series de pianos de cola Shigeru Kawai.</p>
---	--	--	--	--



# ANYTIME X

## TRANQUILIDAD ACÚSTICA DEL PIANO DE KAWAI

Un piano que es sin lugar a dudas acústico, reproduce el sonido sin embargo sin importar la hora o el lugar a través de la intimidad de los auriculares – se trata de la belleza serena de los modelos AnyTimeX. Disfrute del excelente toque, la alta capacidad de reacción de un piano de cola Kawai, con la discreción y la comodidad de un instrumento digital. Cuando y donde quiera – AnyTimeX lo hace posible.

### TECNOLOGÍA IHSS: TECNOLOGÍA AVANZADA DE CONTROL DEL PIANO DE COLA

La cantidad de volumen producida por cada nota de un piano acústico es directamente proporcional a la velocidad a la que los macillos golpean las cuerdas. Las pulsaciones de las teclas suaves traducen los movimientos lentos del macillo, lo que resulta en un tono suave pianísimo, mientras que, más potentes son los movimientos rápidos de los macillos que golpean las cuerdas con mayor fuerza y producen un sonido fortissimo.

Los instrumentos AnyTimeX reproducen este comportamiento de forma exacta, la integración de sensores dentro de los delicados y precisos mecanismos del piano detectan los movimientos precisos de cada macillo. Este sistema de detección: Hammer Sensing System (IHSS) representa los detalles de expresión musical con mayor precisión que las técnicas de detección basados en las teclas, lo que permite a los músicos disfrutar de los delicados matices de pulsación del piano acústico, independientemente del estilo del entorno o las limitaciones ambientales.



### SONIDO DEL PIANO DE CONCIERTO EX

Con el modo de tocar en silencio activado, el sistema AnyTimeX utiliza el sonido del incomparable piano de cola de concierto de Kawai, con las últimas técnicas de muestreo estéreo de 88 teclas y amortiguación avanzada y resonancia de cuerdas. Por otra parte, los instrumentos AnyTimeX emplean la tecnología de sonido de Kawai Ultra progressive Harmonic Imaging para garantizar transiciones tonales suaves a lo largo de todo el teclado y por todo el rango dinámico.

### ALTAVOZ EN LA TAPA ARMÓNICA (ATX-F)

Los últimos modelos de ATX-f permiten disfrutar de las funciones digitales AnyTimeX sin auriculares. Este exclusivo sistema canaliza de nuevo la energía del sonido a la tapa armónica de madera, e incluso permite que el volumen del instrumento se ajuste a las sesiones de práctica, más silenciosas, y más discretas.

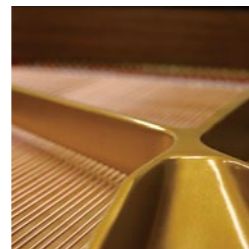

### PANEL DE CONTROL OCULTO

Los instrumentos AnyTimeX cuentan con un panel de control deslizante innovador, situado discretamente debajo del teclado. Una suave presión y aparece el panel de control, mostrando una pantalla LCD con una selección de botones, que proporciona un cómodo acceso a una gran variedad de sonidos de alta calidad de instrumentos, un metrónomo ajustable, 9 grabadora de canciones, y varias otras funciones útiles, sin devaluar la apariencia tradicional del piano.



## GX / GE / GM ATX



E / P

El sistema ATX no está disponible en los modelos: GX-7/GX-6. La disponibilidad de modelos ATX equipados puede variar dependiendo de la zona del mercado.



### ESPECIFICACIONES DEL ATX / ATX-F

Sensor de macillo	Sistema de Sensor Integrado de macillo (óptico, sensor triple)
Sensor de pedal	Apagador (con el apoyo de medio pedal), sostenuto (on/off), suave (on/off)
Sistema de altavoces (sólo ATX-f)	Sistema de altavoces de la tapa armónica: 12 cm x 2 (altavoces de rango completo), actuador x 1 Potencia: 15 W + 10 W
Pantalla	2 x 16 caracteres LCD
Sistema de silenciador	Freno del mango del macillo (se activa con palanca)
Fuente de sonido digital	Ultra Progressive Harmonic Imaging, muestreo de piano de 88 teclas.
Polifonía	Max. 192 notas
Sonidos Internos	22 voces (10 piano, 12 otros)
Reverb	Sala 1, Sala 2, Stage, Hall 1, Hall 2
Grabadora interna	9 canciones – aproximadamente 75.000 capacidad de memoria nota
Metrónomo	1/4, 2/4, 3/4, 4/4, 5/4, 3/8, 6/8, 7/8, 9/8, 12/8
Canciones Internas	29 canciones
Entonación	427 Hz – 453 Hz (ajustable en intervalos de 0,5 Hz)
Otras funciones	Efecto Dual, Resonancia de apagador, Resonancia de cuerdas, Efectos, Curva de sonido, Temperamento, Variación de afinación, Transposición, Memoria de usuario, Valores predefinidos, Volumen.
Conectores	MIDI (IN / OUT), ENTRADA LÍNEA (L / MONO, R), SALIDA LÍNEA (L / MONO, R), Auriculares x 2, adaptador de CA, Puerto USB
Rendimiento de consumo	ATX: 15 W, ATX-f: 25 W
Accesorios	Adaptador de CA (PS-154), auriculares, partituras 'Classical Piano Collection'

Las especificaciones están sujetas a cambio sin previo aviso.



La marca clasifica los instrumentos híbridos que combinan procesos acústicos tradicionales con la tecnología digital moderna en igual equilibrio, y reafirma el compromiso perdurable de Kawai a la producción de pianos con más excelencia en el mundo.

# RX

## Conservatory

Los pianos de cola de Conservatorio Kawai RX han sido especialmente diseñados para la escuela y el uso institucional. Gracias a su diseño inteligente y un rendimiento exposicional, se superan los requisitos más exigentes de cualquier entorno educativo o institucional.



RX-3C



E / P

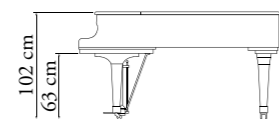
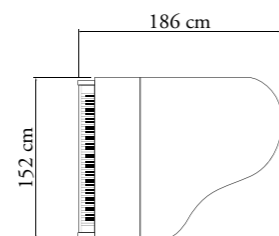

RX-2C



E / P

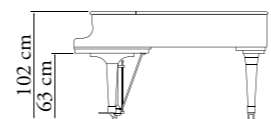
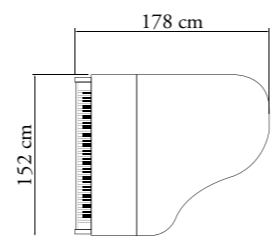

La disponibilidad de los modelos RX de Conservatorio pueden variar dependiendo de la zona del mercado.

# GE

Basándose en años de ingeniería inteligente y maestría técnica, Kawai ha creado dos instrumentos magníficos en la serie de GE, que ofrece la riqueza de sonido, tono de mucho cuerpo que uno podría esperar de modelos de pianos de cola mucho más grandes. En los instrumentos se combinan la belleza, el estilo y alto rendimiento para ofrecer un ambiente musical gratificante para su hogar y familia.



GE-30



E / P

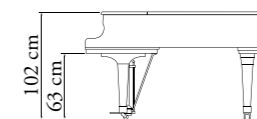
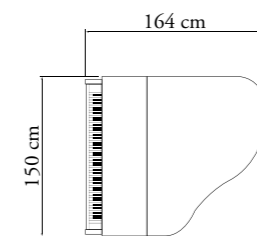

GE-20



E / P

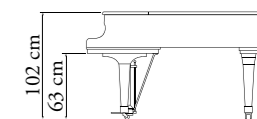
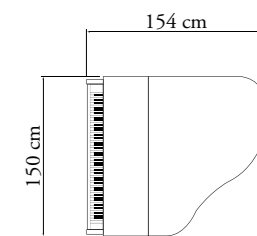

## ESPECIFICACIONES DE PIANO DE COLA

		EX	GX-7	GX-6	GX-5	GX-3	GX-2	GX-1	RX-3C	RX-2C	GE-30	GE-20	GM-12	GM-10
Medida	Largo	278 cm	229 cm	214 cm	200 cm	188 cm	180 cm	166 cm	186 cm	178 cm	164 cm	154 cm	150 cm	150 cm
	Ancho	158 cm	157 cm	154 cm	153 cm	152 cm	152 cm	150 cm	152 cm	152 cm	150 cm	150 cm	150 cm	150 cm
	Alto	103 cm	102 cm	102 cm	102 cm	102 cm	102 cm	102 cm	102 cm	103 cm	102 cm	102 cm	102 cm	102 cm
	Peso	504 kg	400 kg	382 kg	351 kg	334 kg	324 kg	314 kg	326 kg	300 kg	302 kg	290 kg	270 kg	270 kg
Tapa armónica	Material	Picea maciza	Picea maciza	Picea maciza	Picea maciza	Picea maciza	Picea maciza	Picea maciza	Picea maciza	Picea maciza	Picea maciza	Picea maciza	Picea maciza	Picea maciza
	Superficie	2.10 m <sup>2</sup>	1.70 m <sup>2</sup>	1.60 m <sup>2</sup>	1.41 m <sup>2</sup>	1.33 m <sup>2</sup>	1.23 m <sup>2</sup>	1.17 m <sup>2</sup>	1.33 m <sup>2</sup>	1.23 m <sup>2</sup>	1.17 m <sup>2</sup>	1.03 m <sup>2</sup>	0.98 m <sup>2</sup>	0.98 m <sup>2</sup>
No. de barrajes		5	4	4	4	4	3	3	4	3	3	3	2	2
Mecanismo Millennium III		●	●	●	●	●	●	●	●	●	●	●	●	—
Macillos	Material	Caoba	Caoba	Caoba	Caoba	Caoba	Caoba	Caoba	Caoba	Caoba	Arce	Arce	Arce	Arce
	Filtro	Filtro interior	Filtro interior	Filtro interior	Filtro interior	Filtro interior	Filtro interior	Filtro interior	Filtro interior	Filtro interior	Filtro interior	Filtro interior	Filtro interior	Filtro interior
Superficie de teclas Neotex		●	●	●	●	●	●	●	●	●	●	●	—	—
Escala Duplex		●	●	●	●	●	●	●	●	●	●	●	—	—
Agraffes		Tecla 1 a 54	Tecla 1 a 54	Tecla 1 a 54	Tecla 1 a 54	Tecla 1 a 54	Tecla 1 a 54	Tecla 1 a 46	Tecla 1 a 54	Tecla 1 a 54	Tecla 1 a 46	Tecla 1 a 46	—	—
Tapa de caída lenta		●	●	●	●	●	●	●	●	●	●	●	●	—
Cierre de la tapa		●	●	●	●	●	●	●	●	●	—	—	—	—
Varilla tapa superior		3	3	3	3	3	3	3	2	3	2	2	2	2
Configuración del zócalo		Grande, latón	Doble, latón	Doble, latón	Sencillo, latón	Sencillo, latón	Sencillo, latón	Sencillo, latón	Sencillo, latón	Sencillo, latón	Sencillo, latón	Sencillo, latón	Sencillo, latón	Sencillo, latón
AnyTimeX disponibles		—	—	—	●	●	●	●	—	—	●	●	●	●

Las especificaciones están sujetas a cambio sin previo aviso.

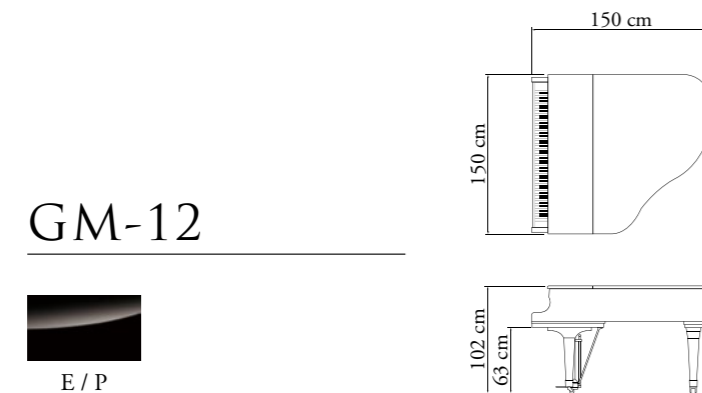

GM-12



E / P

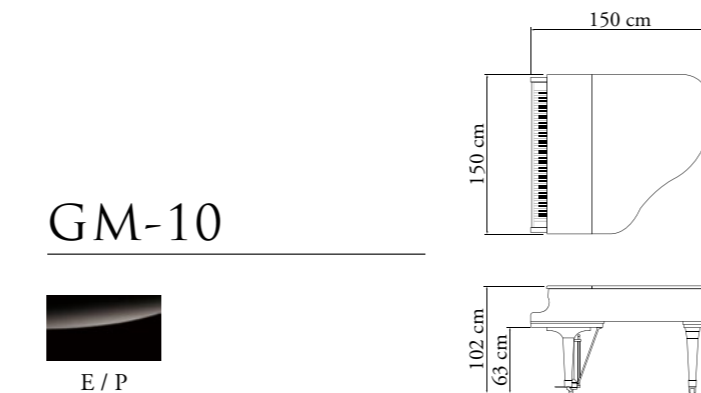

GM-10



E / P

## ACABADOS DE PIANOS DE COLA



E / P

Ébano pulido



WH / P

Blanco pulido



SBM / P

Marrón Caoba Sapeli pulido



SBM / S

Marrón Caoba Sapeli satinado



BW / P

Marrón Nogal pulido



BW / S

Marrón Nogal satinado

## RESPECTO DEL MEDIO AMBIENTE

En 1997, la fábrica de piano de cola de Kawai en Ryuyo se convirtió en la primera planta de fabricación en la industria del piano en recibir ISO 14001, la certificación más importante del mundo por la excelencia en la gestión ambiental.

En 1998, Kawai tuvo el privilegio de recibir una segunda certificación ISO 14001 que reconoce logros excepcionales en la reforestación, el ahorro de energía, la reducción de residuos y la conservación de los recursos naturales a nuestra altamente respetada fábrica de pianos verticales de Maisaka.

En 1999, Kawai hizo Historia por tercera vez cuando le fue otorgado la certificación ISO 14001 a la fábrica de Märchen de pianos digitales. Esta búsqueda incesante de la excelencia ambiental es nuestra forma de decir que nos preocupamos profundamente por el planeta.



La certificación ISO 14001, premio ambiental más prestigioso del mundo, fue establecido por la Organización Internacional de Normalización el órgano de gobierno de una federación mundial de organismos nacionales. Para ser candidato, la empresa debe demostrar un historial de políticas e iniciativas de autogobierno medioambientales innovadoras destinadas a preservar recursos valiosos, reducir los residuos industriales, proteger o mejorar el medio ambiente, y cumplir con todas las normativas legales en el afán de cumplir tanto los objetivos sociales como económicos.

La disponibilidad de los acabados de la caja puede variar dependiendo de la zona del mercado.

# GM

Los modelos GM-10 GM-12 ofrecen la misma atención al detalle y la calidad que se encuentran en los modelos más grandes de los pianos de Kawai, pero en un tamaño más modesto para adaptarse a cualquier ambiente. El diseño y los componentes del mecanismo son comparables a los de las series GE y GX para proporcionar el toque y una versatilidad excepcional. Con la resonancia de tono y hermosos aspectos clásicos, el GM-10 y GM-12 será una impresionante incorporación a cualquier hogar o estudio.

**KAWAI**  
THE FUTURE OF THE PIANO